

Дайджест. Декабрь 2023

Проекты отрасли БАС*

на радаре НТИ

Беспилотные авиационные системы – приоритет развития страны	3
Дайджест «Проекты БАС на радаре НТИ»	4
Витрина проектов БАС	5
Направления и стадии зрелости проектов БАС	6
Региональная представленность проектов БАС	7
Университетские проекты БАС	8
Портрет команды проекта БАС	9
Работа с запросами на поддержку от проектов БАС	10
Сервисы НТИ для проектов и команд	11
Альбом перспективных проектов БАС на радаре НТИ (предоставляется по запросу)	

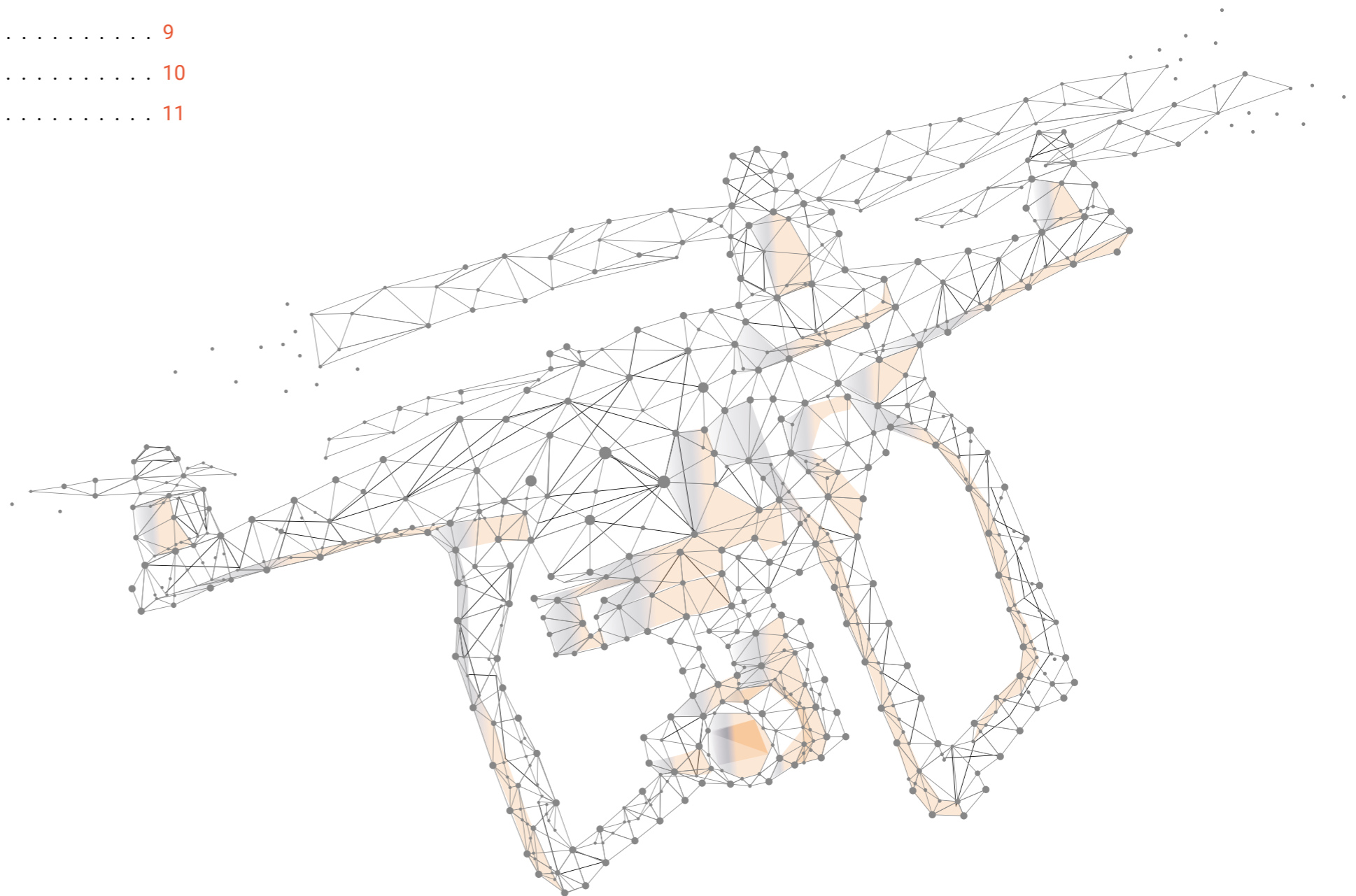

Дмитрий Песков

Специальный представитель Президента РФ по вопросам цифрового и технологического развития, генеральный директор «Платформы НТИ»

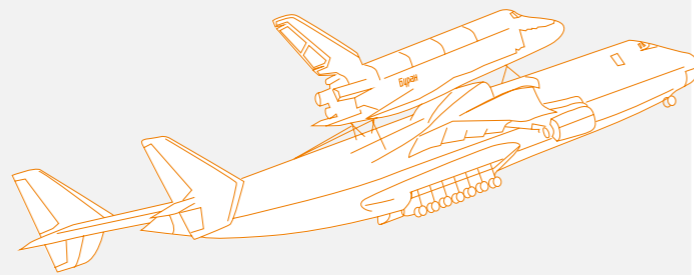

Национальная технологическая инициатива началась с запуска Аэронета в 2015 году. В то время убедить кого-либо в важности данного проекта для страны и его перспективах было практически невозможно.

Сегодня каждый день новости (а для кого-то не новости, а небо) доказывают, что дроны – это не мечта, не фантазия, это залог выживания страны. **Обеспечить суверенитет без полноценного контроля над собственным небом в XXI веке невозможно.**

Мы находимся в начале экспоненциального роста беспилотных технологий. Его залог – переход к дронам с искусственным интеллектом. Отрасль будет даже не удваиваться – учетверяться, удесятеряться каждый год.

- В мае 2015 года в рамках «Форсайт-флота» проведен форсайт перспективных рынков, соответствующих критериям рынка НТИ «Аэронет»
- Во втором полугодии 2015 года создана рабочая группа «Аэронет» НТИ, утверждена протоколом Межведомственной рабочей группы по разработке и реализации Национальной технологической инициативы при Правительственной комиссии по модернизации экономики и инновационному развитию России
- В июне 2016 года «дорожная карта» одобрена Президиумом Совета при Президенте Российской Федерации по модернизации экономики и инновационному развитию России 24.06.2016, Протокол №2.
- В сентябре 2017 года постановлением Правительства Российской Федерации от 29 сентября 2017 г. № 1184 утверждена законодательная «дорожная карта»
- В I–II квартале 2020 года проведен форсайт развития беспилотных авиационных систем
- В ноябре 2022 года при поддержке НТИ на ВДНХ прошла первая в России выставка Аэронет 2035 с участием российских производителей БВС* и компонентов, проведен форсайт рынка Аэронет, создана РГ Аэронет и утверждена «дорожная карта»
- В декабре 2022 года Президент утвердил Перечень поручений по вопросам развития беспилотных авиационных систем от 30.12.22, которые включают в себя создание Стратегии развития отрасли до 2030 года и на перспективу до 2035 года, а также запуск Национального проекта по развитию беспилотных авиационных систем
- В апреле 2023 года Президент утвердил перечень поручений по итогам мероприятий по вопросам развития беспилотных авиационных систем. В июне 2023 года принята Стратегия развития беспилотной авиации Российской Федерации на период до 2030 года и на перспективу до 2035 года
- В сентябре 2023 года Правительством РФ был утвержден национальный проект «Беспилотные авиационные системы». Развитие беспилотных систем стало одним из важных приоритетов развития страны на ближайшее десятилетие



Перечень поручений Президента РФ по вопросам развития беспилотных авиационных систем от 30.12.22



Перечень поручений по итогам участия Президента в мероприятиях по вопросам развития беспилотных авиационных систем от 27.04.23



Стратегия развития беспилотной авиации Российской Федерации на период до 2030 года и на перспективу до 2035 года от 21.06.23



О Национальном проекте по развитию беспилотных авиационных систем

*Беспилотное воздушное судно

САМЫЙ МАСШТАБНЫЙ БЕСПИЛОТНЫЙ ПРОЕКТ В ИСТОРИИ

«Буран»

Советский орбитальный корабль-ракетоплан многоразовой транспортной космической системы

15 ноября 1988 года совершен космический полет в беспилотном режиме

Технические характеристики:

- Посадка в автоматическом режиме
- Многократный запуск
- 1 200+ предприятий страны задействованы
- 2,5+ млн рабочих мест: от металлургов до инженеров-конструкторов, от сварщиков до специалистов Центра управления полётами



Глобальная трансформация авиации

I Эра
Первый полет, управляемый человеком

Контроль и управление осуществляются экипажем на борту



II Эра
Появление реактивной авиации

Управление на борту, контроль осуществляется внешним диспетчером



III Эра
Беспилотная авиация

Внешний высокоавтоматизированный контроль и управление



IV Эра
Автономная авиация

Контроль и управление без участия человека



Решения принимает человек

Решения принимает искусственный интеллект

Применение БПЛА в различных сферах экономики становится все более востребованным. Национальный проект по развитию беспилотных авиационных систем, который стартовал в 2023 году, еще больше расширит сферы применения беспилотников и приведет к росту инвестиционного потенциала технологий и разработок в этой сфере.

КАК СФОРМИРОВАН ДАЙДЖЕСТ

- Дайджест представляет результаты работы Платформы НТИ с проектами и командами в рамках реализации акселерационных программ (включая студенческие акселераторы федерального проекта «Платформа университетского технологического предпринимательства»)
- Данные представлены на основе выборки из более 30 тыс. проектов, зарегистрированных на цифровых платформах НТИ
- Из общей выборки для данного дайджеста были отобраны свыше 1000 проектов отрасли БАС, зарегистрированных в системах НТИ с 2020 по 2023 гг.
- Выборка более чем в 1000 проектов БАС включает в себя проекты, размеченные как отраслевые проекты БАС
- Аналитика по этим проектам основана на оценке по следующим признакам: стадии зрелости/готовности, информация о командах и регионе, сведения об участии в акселерационных программах и грантовых конкурсах, данные о наличии у команды юридического лица, направления технологических решений, а также экспертные заключения о проектах – участниках акселераторов НТИ в 2023 году
- В дайджесте представлены карточки с подробной информацией по более чем 150 проектам-участникам Архипелага 2023 или других мероприятий НТИ

[Аэронет2035.pф](#)[Архипелаг.pф](#)

СЦЕНАРИИ ИСПОЛЬЗОВАНИЯ ДАЙДЖЕСТА

Для регионов

- Выявить перспективные проекты и решения в отрасли БАС, востребованные для реализации стратегий инновационного развития региона
- Определить инструменты для оказания необходимой поддержки проектам отрасли БАС на уровне региона
- Выделить приоритетные направления и задачи по включению региона в реализацию стратегии развития отрасли

Для стартапов

- Познакомиться с контекстом и текущим состоянием, а также потребностями и задачами отрасли (на примере проектов отрасли БАС на радаре НТИ)
- Выявить востребованные направления и приоритетные задачи для разработки технологических решений
- Определить свои конкурентные преимущества и зоны развития

Для инвесторов

- Выявить растущие направления рынков технологических разработок и найти инвестиционно привлекательные проекты
- Познакомиться с актуальными разработками и технологическими решениями в сфере БАС
- Получить дополнительные сведения по анализу рынка технологий, связанных с развитием отрасли БАС

Для институтов развития

- Выявить стартапы для оказания целевой поддержки отраслевых решений
- Получить дополнительную экспертную аналитику по проектам отрасли БАС
- Оценить перспективы и направления развития отрасли БАС

Для индустриальных заказчиков

- Познакомиться с командами разработчиков отраслевых технологических решений
- Найти решения текущих и/или перспективных задач бизнеса
- Выделить направления для технологического развития производства и/или диверсификации бизнеса

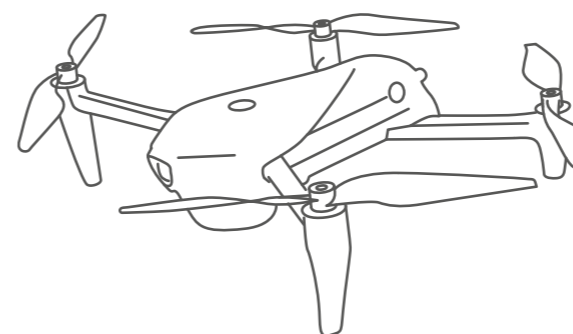

Источники проектов

Ежегодно свыше 10 000 проектов регистрируется в системах НТИ и партнеров



Акселератор НТИ



Фонд НТИ



Проектно-образовательные интенсивы



Федеральный проект «Платформа университетского технологического предпринимательства»



«Сильные идеи для нового времени»



Предпринимательские сообщества



Партнерские акселераторы

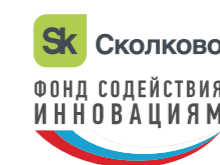

Институты развития

1038

проектов в сфере БАС представлено на радаре НТИ

Данные по выручке стартапов*:

2021 год

13 793 860 000 ₪

2022 год

16 662 774 000 ₪

* Данные представлены на основе информации о 136 юридических лицах и ИНН организаций, представленных проектами в системах НТИ

78% СОСТАВИЛ ПРИРОСТ ЧИСЛА ПРОЕКТОВ В СФЕРЕ БАС НА РАДАРЕ НТИ В 2023 ГОДУ

Количество проектов нарастающим итогом

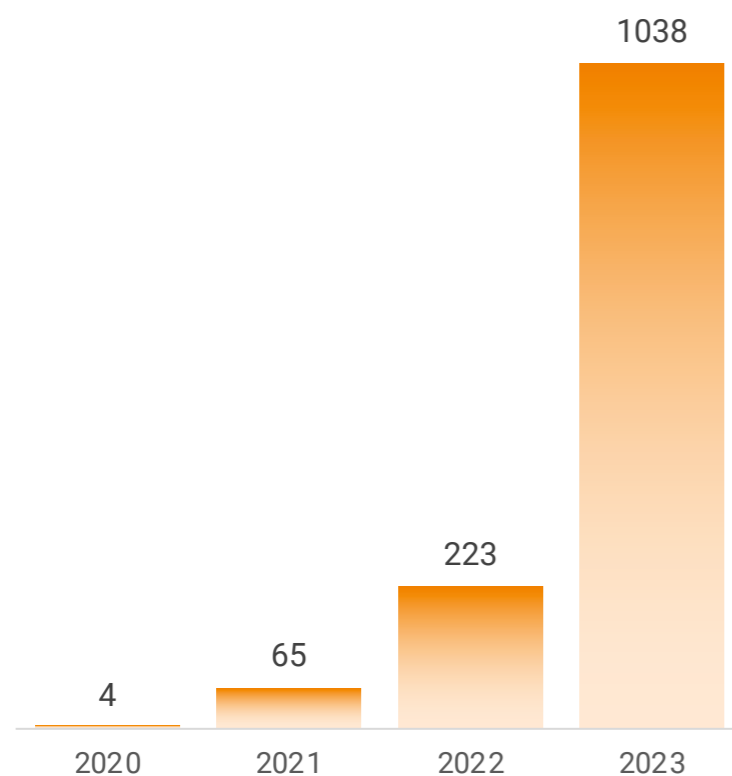

ПРОЕКТЫ ПО НАПРАВЛЕНИЯМ

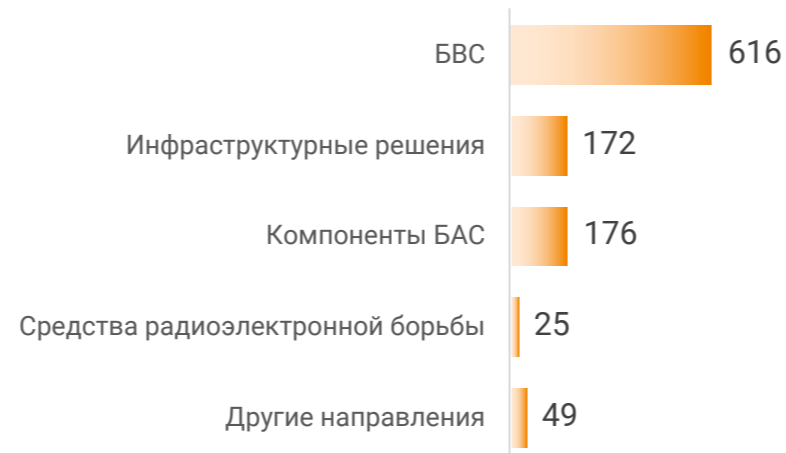

СТАДИЯ ПРОДУКТА



ТОП-10 РЕГИОНОВ

Количество проектов БАС



ТОП-10 ВУЗОВ

Количество проектов БАС



Направления и стадии зрелости проектов БАС

Направление	Идея или концепция	Прототип или MVP	Работающий продукт	Масштабирование	Всего проектов
Беспилотное воздушное судно	301	199	43	73	616
Компоненты БАС	66	82	17	11	176
Инфраструктурные решения	70	73	13	16	172
Средства радиоэлектронной борьбы	7	8		10	25
Другие направления: профессии, техрегулирование и модели управления	24	13	10	2	49
ОБЩИЙ ИТОГ	468	375	83	112	1038

Направление БАС	Количество
Беспилотное воздушное судно (БВС)	616
Отраслевая эксплуатация БАС	311
БВС	305
Компоненты БАС	176
Компоненты БВС	89
Бортовое оборудование БВС	48
Полезная нагрузка БАС	31
Материалы планера	8
Инфраструктурные решения	172
Цифровые платформы	79
Цифровые полетные сервисы	32
Космические системы для БАС	21
Наземная инфраструктура обеспечения полетов	19
Системы базирования БВС	18
Наземная инфраструктура	3
Средства радиоэлектронной борьбы	25
Системы противодействия БВС	25
Другие направления: профессии, техрегулирование и модели управления	49
Профессии в области эксплуатации	23
Процедуры технического регулирования	12
Модели управления	8
Профессии в области разработки	6
ВСЕГО ПРОЕКТОВ	1038

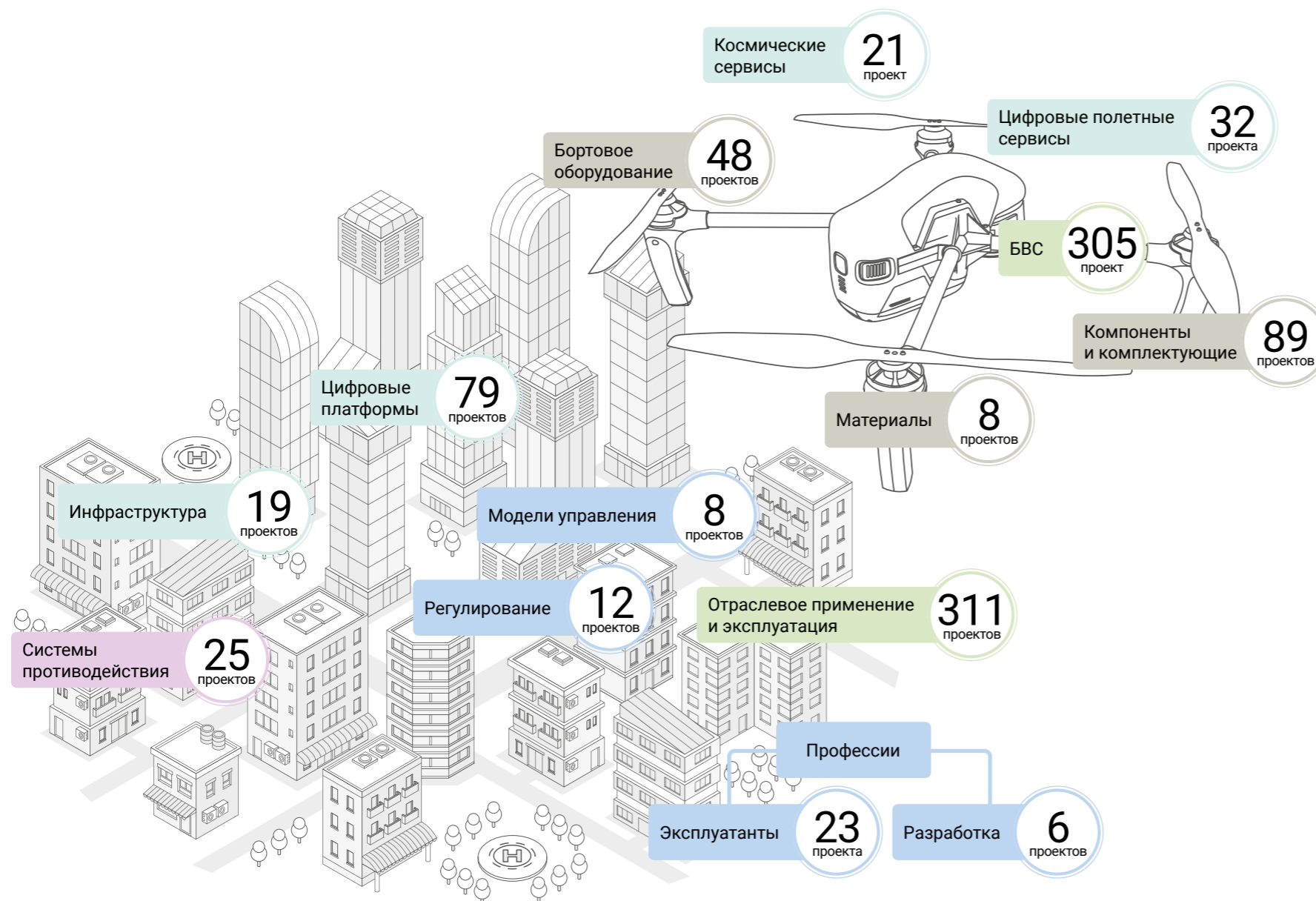

ТОП-20 РЕГИОНОВ

Количество проектов БАС

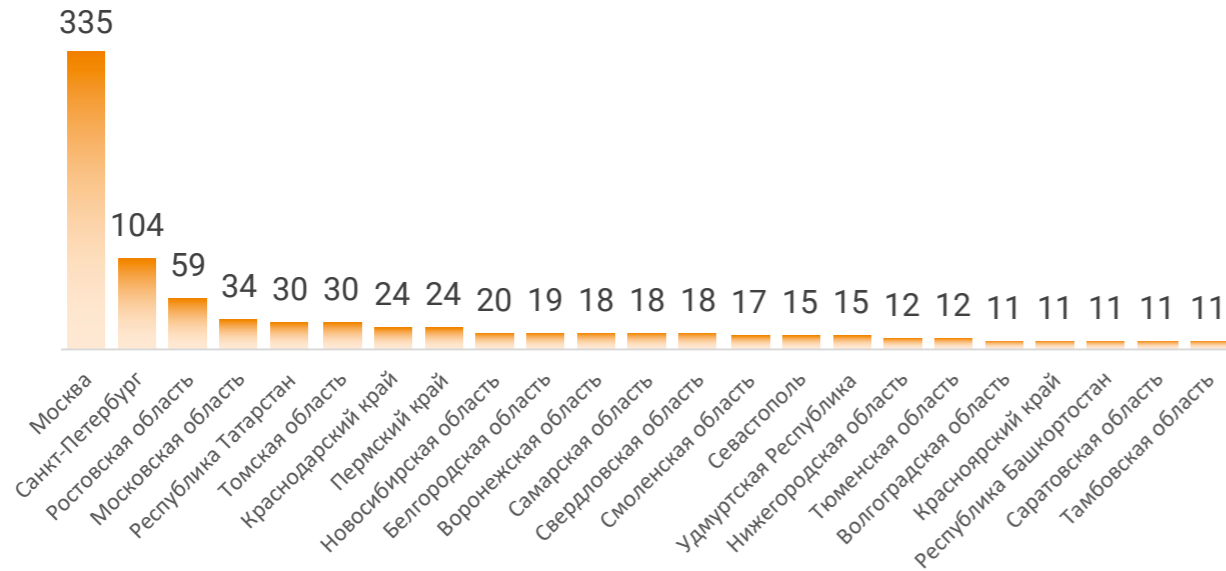

из 64 регионов
представлены 1038 проектов

в Томской области*
наибольшее количество проектов по направлению «Компоненты БАС»

в Ростовской области*
наибольшее количество проектов по направлениям «БВС», «Инфраструктурные решения», «Средства РЭБ»

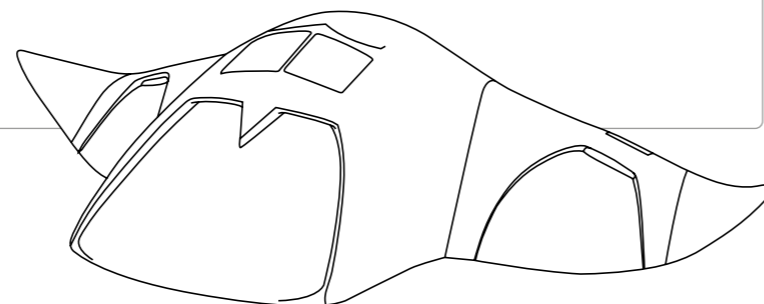

* Исключая г. Москва и г. Санкт-Петербург

Регион	Идея или концепция	Прототип или MVP	Работающий продукт	Масштабирование	Всего проектов
Алтайский край	3		3		6
Амурская область				1	1
Архангельская область	3		2		5
Астраханская область	2				2
Белгородская область	8		11		19
Брянская область	5			1	6
Владимирская область	1		3		4
Волгоградская область	8		3		11
Вологодская область	4				4
Воронежская область	12		6		18
Донецкая Народная Республика	1				1
Запорожская область	1				1
Ивановская область	7		1		8
Иркутская область	4		4	2	10
Кабардино-Балкарская Республика	6				6
Калининградская область			1	1	2
Калужская область	1		2		3
Кемеровская область – Кузбасс	6		3	1	10
Краснодарский край	19	4	1		24
Красноярский край	3	3	4	1	11
Курская область	1				1
Ленинградская область	1				1
Луганская Народная Республика			1		1
Москва	98	43	160	34	335
Московская область	11	7	14	2	34
Нижегородская область	5		5	2	12
Новгородская область	6	1	1	1	9
Новосибирская область	12	2	5	1	20
Омская область	9		1		10
Оренбургская область	8		2		10
Пензенская область	2			1	3
Пермский край	16		6	2	24
Приморский край	1		1		2
Псковская область	1				1
Республика Башкортостан	4	4	3		11
Республика Карелия	1				1
Республика Крым	1				1
Республика Марий Эл	1		1		2
Республика Саха (Якутия)	2				2
Республика Татарстан	9	9	10	2	30
Ростовская область	47		12		59
Рязанская область	9		1		10
Самарская область	7		8	3	18
Санкт-Петербург	36	23	33	12	104
Саратовская область	9		2		11
Сахалинская область			1	1	2
Свердловская область	6	5	4	3	18
Севастополь	8		7		15
Смоленская область	16		1		17
Ставропольский край	2		6		8
Тамбовская область	4		7		11
Тверская область	1				1
Томская область	15	1	13	1	30
Тульская область	4		5		9
Тюменская область	1		3	8	12
Удмуртская Республика	3	7	4	1	15
Ульяновская область	1	1			2
Ханты-Мансийский автономный округ – Югра			1		1
Челябинская область	3		6	1	10
Чеченская Республика	7				7
Чувашская Республика	4		2	1	7
Чукотский автономный округ	1				1
Ямало-Ненецкий автономный округ		2	2		4
Ярославская область	1		3		4
Общий итог	468	112	375	83	1038

97 вузов представили **461 проекта** в сфере БАС, реализованных командами с участием студентов, молодых ученых или преподавателей вузов*, в среднем — 5 проектов в вузе.

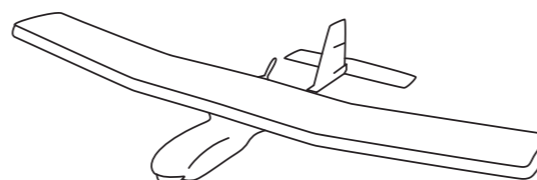

ТОП-20 университетов по количеству проектов

Вуз / Образовательная организация	Идея или концепция	Прототип или MVP	Работающий продукт	Масштабирование	Всего проектов
ФГБОУ ВО «Российский экономический университет имени Г. В. Плеханова»	92	1	1		94
ФГАОУ ВО «Южный федеральный университет»	41	7	1		49
ФГАОУ ВО «Московский физико-технический институт (национальный исследовательский университет)»	10	6			16
ФГАОУ ВО «Санкт-Петербургский государственный университет аэрокосмического приборостроения»	8	7			15
ФГБОУ ВО «Балтийский государственный технический университет «ВОЕНМЕХ» им. Д. Ф. Устинова»	7	4			11
ФГБОУ ВО «Пермский национальный исследовательский политехнический университет»	3	6	1		10
ФГАОУ ВО «Национальный исследовательский Томский государственный университет»	6	4			10
ФГБОУ ВО «Рязанский государственный радиотехнический университет имени В. Ф. Уткина»	9	1			10
ФГБОУ ВО «Белгородский государственный технологический университет им. В.Г. Шухова»	7	2			9
ФГБОУ ВО «Томский государственный университет систем управления и радиоэлектроники»	5	3			8
ФГАОУ ВО «Национальный исследовательский ядерный университет «МИФИ»	6	2			8
ФГАОУ ВО «Санкт-Петербургский государственный электротехнический университет «ЛЭТИ» им. В. И. Ульянова (Ленина)»	6	2			8
ФГАОУ ВО «Пермский государственный национальный исследовательский университет»	8				8
ФГАОУ ВО «Национальный исследовательский Томский политехнический университет»	2	4		1	7
ФГБОУ ВО «Московский государственный технический университет имени Н. Э. Баумана (национальный исследовательский университет)»	5	2			7
ФГБОУ ВО «Ростовский государственный экономический университет (РИНХ)»	3	3			6
ФГБОУ ВО «Чеченский государственный университет»	5	1			6
ФГБОУ ВО «Кабардино-Балкарский государственный университет им. Х.М. Бербекова»	6				6
ФГБОУ ВО «Омский государственный аграрный университет имени П. А. Столыпина»	6				6
ФГБОУ ВО «Тамбовский государственный технический университет»	1	4			5

* Университетские проекты на радаре НТИ

- Информация по проектам представлена на основе мониторинга результатов акселерационных программ Федерального проекта «Платформа университетского технологического предпринимательства» (ПУТП) за 2022–2023 гг. Отбор вузов проведён АНО «Платформа НТИ»
- Проведено более 300 акселерационных программ, в которых приняло участие свыше 15 000 проектов, из них 463 проекта относятся к отрасли БАС
- Открыто 60 Предпринимательских Точек кипения, которые активно развивают университетские стартапы

НАПРАВЛЕНИЯ И СТАДИИ ПРОЕКТОВ

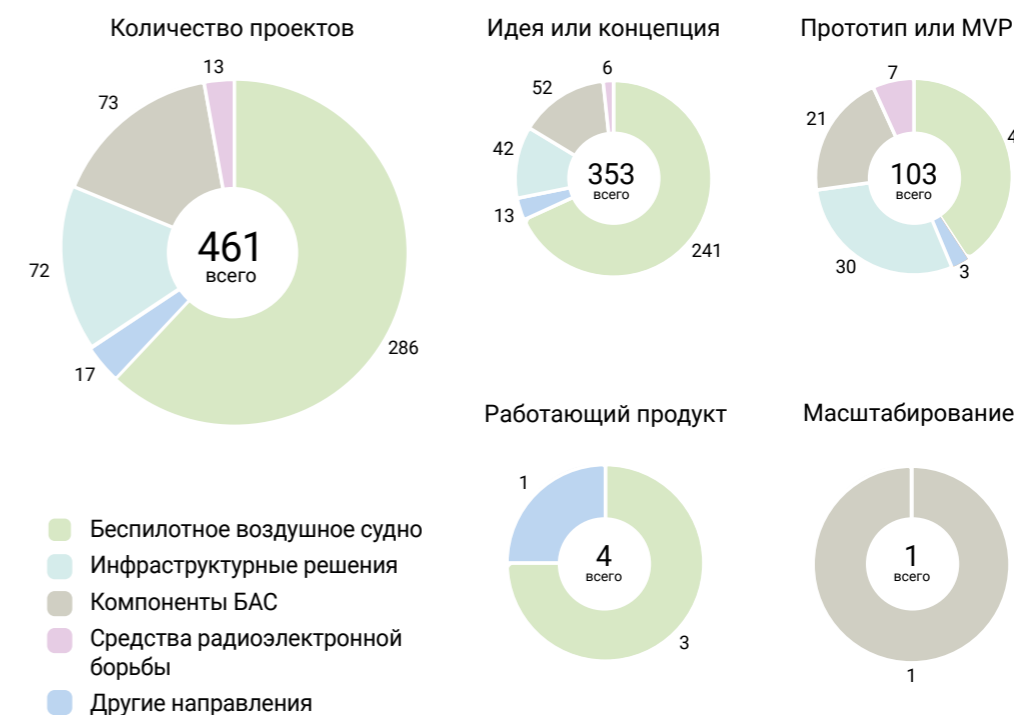

ЛИДЕРЫ НАПРАВЛЕНИЙ

- 1** Российский экономический университет имени Г. В. Плеханова
84 проекта по направлению «БАС»
- 2** Южный федеральный университет
 - 9 проектов по направлению «Инфраструктурные решения»
 - 7 проектов по направлению «Средства радиоэлектронной борьбы»
- 3** Рязанский государственный радиотехнический университет имени В. Ф. Уткина
7 проектов по направлению «Компоненты БАС»

Источник данных об участниках команд проектов – их профили на платформе Leader-ID.

Всего 3500+ участников

КОМАНДЫ

3

человека в среднем в команде

25

человек в самой большой команде

ВОЗРАСТ

Команды состоят из участников практически всех возрастов, но наибольшее количество находится в возрасте 21–30 лет.

15 лет

Самому младшему

86 лет

Самому старшему

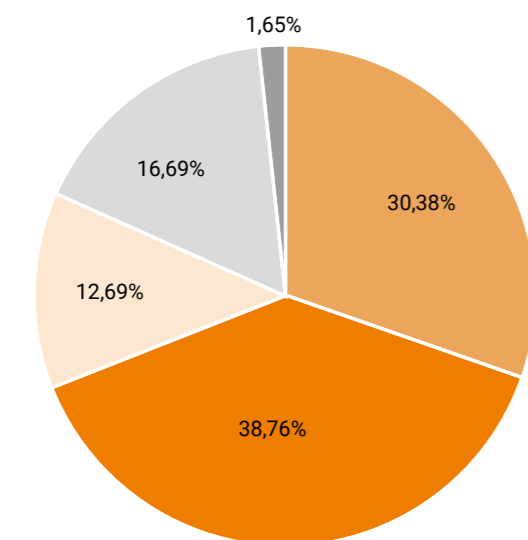

- 12–20 лет
- 21–30 лет
- 31–40 лет
- 41–60 лет
- 61–90 лет

ОБРАЗОВАНИЕ УЧАСТНИКОВ

ТОП 10 специальностей:

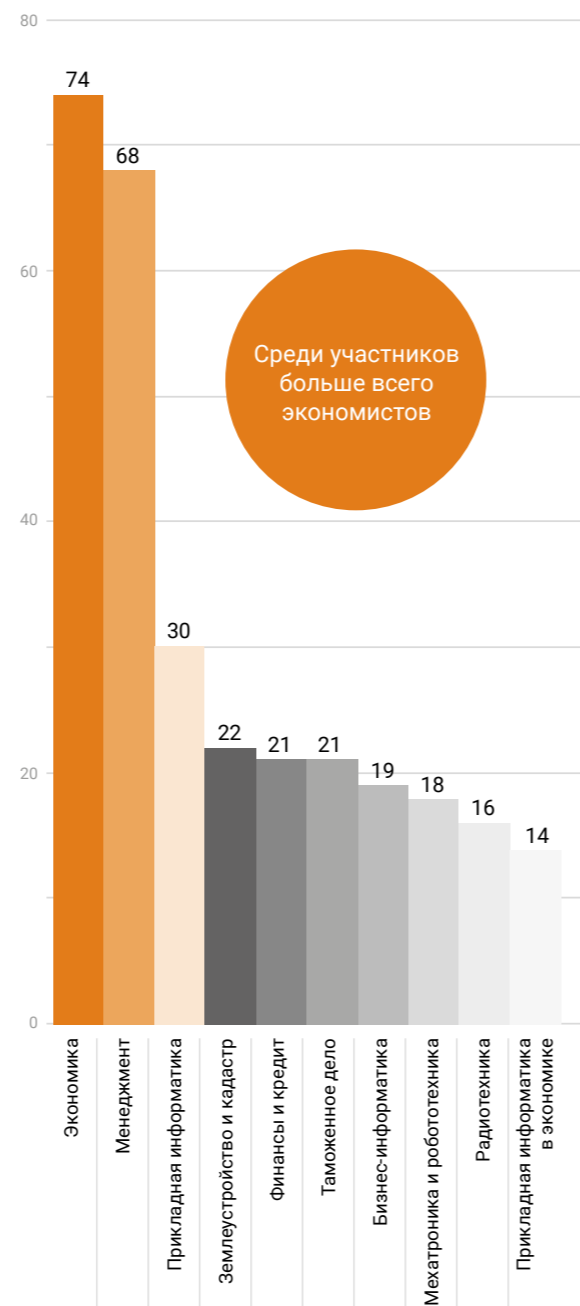

Среди участников больше всего экономистов

Карточка на цифровой платформе НТИ по развитию проектов

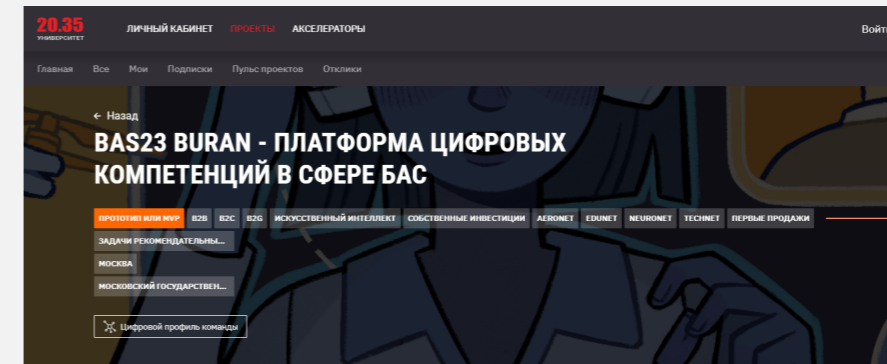

Разметка проекта: стадия развития, рынки, технологии, бизнес-модель

Материалы проекта: инвестиционные презентации, проектные документы, описание проекта

Описание проекта

До 2030 года для пилотирования и обслуживания беспилотной авиации потребуется более шестисот тысяч специалистов. Использование новых технологий в промышленности, сформировало тренд на новые профессии и систему подготовки кадров. Эксперты уже сейчас отмечают дефицит пилотов и операторов полезной нагрузки, а ежегодная потребность составит около ста тысяч человек. Архитектура платформы предусматривает использование современных технологий и инструментов, таких как геймификация, цифровые ресурсы, система коммуникации, сервисы контроля и самоконтроля качества обучения. 25 октября 2023 года на заседании Экспертной коллегии (Протокол № ФТ-2023-1131 от 25.10.2023) проект признан соответствующим требованиям Положения о присвоении и утрате статуса участника проекта создания и обеспечения функционирования инновационного центра "Сколково".

Наши проекты:

- ARCTIC.Expert
- BURAN.Rehab
- BURAN Inclusive Education

<https://l.moscow/company/51824370>

Презентации



Новости проекта: запуски продуктов, открытия производства, получение инвестиций и т.д.

Пульс

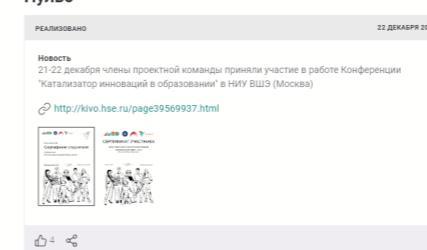

Достижения

Участник акселератора ПУТП 2023
Проект посетивший Архипелаг 2023
Участник очного Акселератора A2023
Финалист очного Акселератора A2023
Технопроект
Участник Акселератора НТИ в рамках программы Архипелага 2023
Финалист Акселератора НТИ в рамках программы Архипелага 2023

Достижения и история мер поддержки

Проходит акселерацию

Акселерационная программа
Умный город

Команда

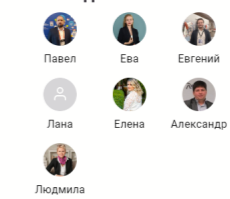

Состав команды: профили участников, образование и опыт в других проектах

Показать контакты команды

Экспертная система

Следят за проектом

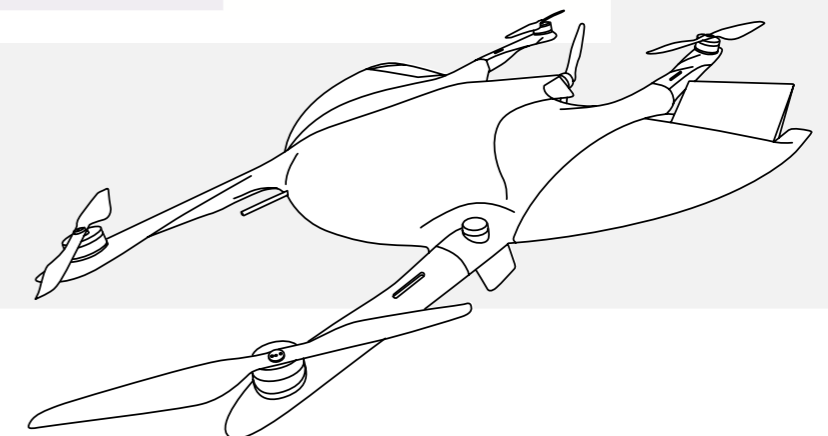

ВОСТРЕБОВАННЫЕ НАПРАВЛЕНИЯ ПОДДЕРЖКИ

По результатам 200+ коммуникаций с проектами БАС (опросы, трекинг сессии, переговоры о заключении соглашений).

Запросы	Доля проектов, подтвердивших запрос
 Привлечение финансирования	30%
 Помощь во взаимодействии с ФОИВ/РОИВ	21%
 Содействие в продвижении проекта	16%
 Подбор кадров в команду	10%
 Привлечение партнеров и стратегических заказчиков	10%
 Доступ к производственной площадке	9%
 Проведение экспертизы проекта	3%
 Получение таможенных льгот	1%

САМЫЙ ПОПУЛЯРНЫЙ ЗАПРОС НА ПОДДЕРЖКУ привлечение финансирования:

- у стартапов - от 1 до 30 млн рублей
- у зрелых компаний - от 100 млн. до 11 млрд рублей

ДОЛГОСРОЧНАЯ ПОДДЕРЖКА НА ОСНОВЕ СОГЛАШЕНИЙ С ПРОЕКТАМИ

Это модель сопровождения проектов по индивидуальному вектору развития в течение нескольких лет. Цель – сделать из проектов компании-лидеры НТИ.

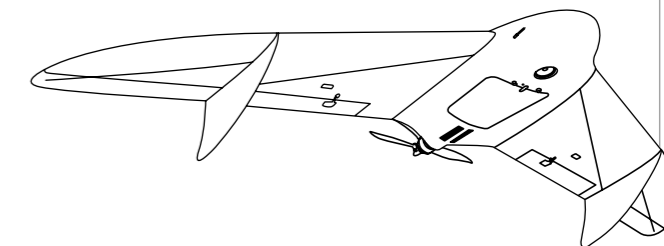

ЧТО ВКЛЮЧАЕТ ПОДДЕРЖКА

- 1 Инвестиционный маршрут**
 - Список программ финансирования, которые наилучшим образом подойдут проекту
 - Поиск инвестиций
- 2 Трекинг проектов в течение всего цикла сотрудничества**
 - Персональный трекер на все время сотрудничества
 - Индивидуальная траектория развития
- 3 Ежегодное участие в Архипелаге**
 - Очные встречи с заказчиками и инвесторами
 - Очная отраслевая экспертиза
 - Акселерация проектов
 - Финалистам предоставляются дополнительные баллы к заявкам на конкурсы и программы Фонда содействия инновациям
- 4 Приоритетный доступ к сервисам НТИ**
 - Приоритетное участие в проектах НТИ
 - Консалтинговая поддержка и экспертиза по широкому спектру вопросов
 - GR и B2B поддержка
- 5 Сообщество с ежемесячными встречами**
 - Нетворкинг, обмен опытом, поддержка, возможные партнеры
- 6 Информационная поддержка и GR**
 - Поддержка в СМИ и социальных сетях НТИ
 - Продвижение для участия в партнерских программах, например Fast Track Сколково и др.



Подробнее о проекте, получившем долгосрочную поддержку НТИ, читайте на [Vc.ru](https://vc.ru)

На Архипелаге 2023 обсуждали, что отрасль беспилотников не просто развивается – каждые полгода меняются вызовы и приоритеты.

Мы всегда старались идти в ногу со временем. За эти годы у нас вместе с опытом создания квадрокоптера и ПО для поиска грызунов, исследованиями городской аэромобильности и анализом международного опыта накопилась внушительная база знаний.

Сегодня, кроме базовых курсов пилотирования, воздушного мониторинга и технического обслуживания, наша команда готовит к запуску модуль, который поможет оценить потенциал кандидатов для обучения операторов беспилотника.

Ева Дольникова

сооснователь цифровой платформы Bugan

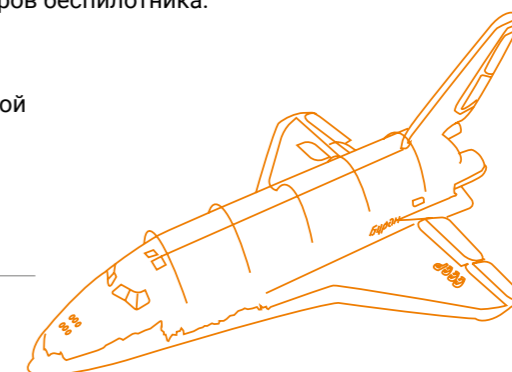

Сервис \ Аудитория	Стартап или команда	Технологическая компания	Вузы, образовательные центры	Инвесторы, институты развития	Региональные органы власти
Leader-ID Платформа, которая помогает лидерам, командам и сообществам подниматься на новый уровень карьерного, профессионального и личного роста	<ul style="list-style-type: none"> Воспользоваться бесплатным коворкингом в Точках кипения, организовать мероприятие и провести исследование аудитории Найти сотрудников и партнеров 	<ul style="list-style-type: none"> Продвинуть свой продукт или бренд через образовательные мероприятия Найти мероприятия для нетворкинга или собрать аудиторию технологических предпринимателей 	<ul style="list-style-type: none"> Организовать мероприятие в Точках кипения или онлайн-опрос Привлечь аудиторию к своим активностям 	<ul style="list-style-type: none"> Найти мероприятия и демо-дни или организовать свои Настроить упрощенную авторизацию через API Leader-ID 	<ul style="list-style-type: none"> Организовать массовое мероприятие, собрать аудиторию технологических компаний Привлечь аудиторию к своим активностям
Навигатор НТИ Маркетплейс возможностей для технологического предпринимательства	<ul style="list-style-type: none"> Найти меры поддержки, материалы, ресурсы и другие возможности 	<ul style="list-style-type: none"> Продать свой продукт или поделиться экспертизой Привлечь инновационные решения 	<ul style="list-style-type: none"> Привлечь на свою площадку стартапы и технологические команды Разместить ценные научные и исследовательские материалы 	<ul style="list-style-type: none"> Привлечь стартапы и технологические команды к своим предложениям 	<ul style="list-style-type: none"> Привлечь стартапы и технологические команды к своим мерам поддержки или конкурсам
Радар Единая витрина поиска компаний, экспертов, инвестиций и мер поддержки, объединяющая сервисы НТИ	<ul style="list-style-type: none"> Получить аналитику по рынку Найти эксперта 	<ul style="list-style-type: none"> Найти инвестора, эксперта или партнера Найти меры поддержки и запросить индивидуальный инвестмаршрут Получить аналитику по рынку 	<ul style="list-style-type: none"> Найти компании для партнерства Найти инвестора или заказчика под проекты 	<ul style="list-style-type: none"> Найти компанию под уникальный инвестиционный запрос Найти партнера и запросить прямой контакт 	<ul style="list-style-type: none"> Предложить меры поддержки Договориться о сотрудничестве с компаниями региона или конкретной сферы, получить аналитику
Проекты Платформа развития технологических проектов и команд	<ul style="list-style-type: none"> Собрать команду единомышленников для реализации бизнес-идей Получить доступ к решению закрытых задач рынка и промышленных партнеров 	<ul style="list-style-type: none"> Решить технологическую задачу с помощью проектных команд Представить свои технологические продукты 	<ul style="list-style-type: none"> Запустить проектную деятельность внутри вуза Привлечь промышленных партнеров для решения задач региона и рынка 	<ul style="list-style-type: none"> Найти интересные проекты и стартапы на стадиях развития от идеи до масштабирования Собрать сегментированные проекты и команды 	<ul style="list-style-type: none"> Оптимизировать расходы на решения с помощью проектных команд региона Реализовать федеральные программы на базе команд региона
Акселераторы Цифровая платформа акселерации стартапов и проектных команд	<ul style="list-style-type: none"> Пройти акселерационную программу в Акселераторе Получить экспертную поддержку и персонального трекера 	<ul style="list-style-type: none"> Организовать собственный корпоративный акселератор Найти проект или команду для решения своего кейса 	<ul style="list-style-type: none"> Получить поддержку при создании и развитии собственного акселератора Трансформировать проекты студентов в стартапы с экспертным заключением 	<ul style="list-style-type: none"> Организовать и провести акселератор Собрать воронку стартапов 	<ul style="list-style-type: none"> Поддержать развитие инноваций в регионе Направить акселерационную программу на решение задач региона
Эксперты НТИ Экспертно-аналитическая система НТИ, где проекты могут получить поддержку от экспертов НТИ, а эксперты – принять участие в развитии стартапов	<ul style="list-style-type: none"> Получить экспертизу своего проекта Получить актуальные аналитические отчеты по рынку от ИЦ НТИ 	<ul style="list-style-type: none"> Получить экспертизу своего проекта Получить актуальные аналитические отчеты по рынку Стать экспертом и консультировать проекты 	<ul style="list-style-type: none"> Стать экспертом и консультировать проекты Получить консультацию по проекту от экспертов 	<ul style="list-style-type: none"> Стать экспертом и консультировать проекты Принять участие в открытом обсуждении идей и проектов 	<ul style="list-style-type: none"> Стать экспертом и консультировать проекты Принять участие в открытом обсуждении идей и проектов

Контакты АНО «Платформа НТИ» для:

- представителей регионов
- представителей стартапов
- инвесторов
- представителей институтов развития
- промышленных заказчиков

* Альбом перспективных проектов БАС может быть представлен по запросу



Сергей Синегубкин

Заместитель директора, направление по массовой акселерации

+7 (985) 762-81-21

s.sinegubkin@nti.work



ПНТИ



УНТИ



Фонд НТИ