



Физтех. Идея



Персональное исследование крови

Лабораторная диагностика с помощью мобильного приложения

Система медицинской диагностики и лечения ориентирована на **реактивный подход**



Отсутствие постоянного контроля параметров организма



Вариабельность результатов



Задержка в лечении



ИИ анализирует **ваши параметры здоровья** и выявляет **малейшие аномалии**

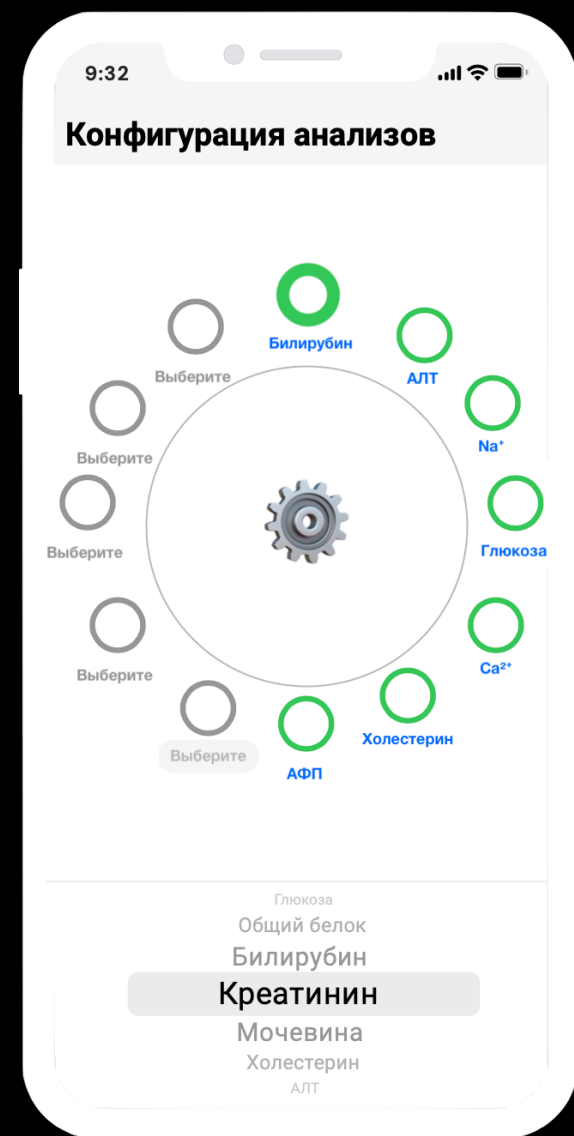

Подбор анализов с помощью ИИ из 100+ параметров



Доставляемый картридж с реагентами вставляется в прибор

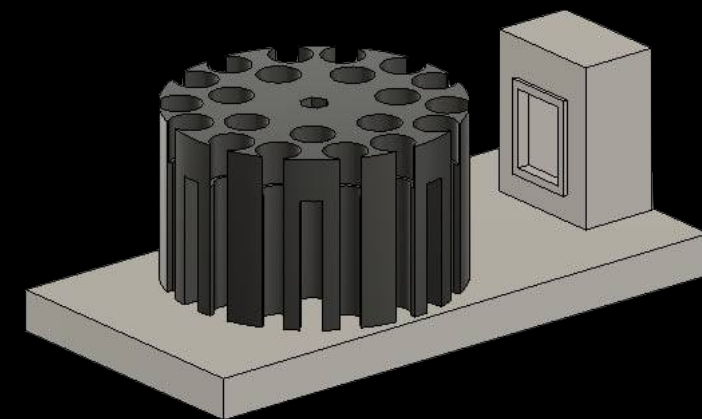

Кровь из пальца впрыскивается в прибор с помощью шприц-ручки

Сложность процедуры, как при использовании глюкометра

Подписочная модель: одна оплата за картриджи

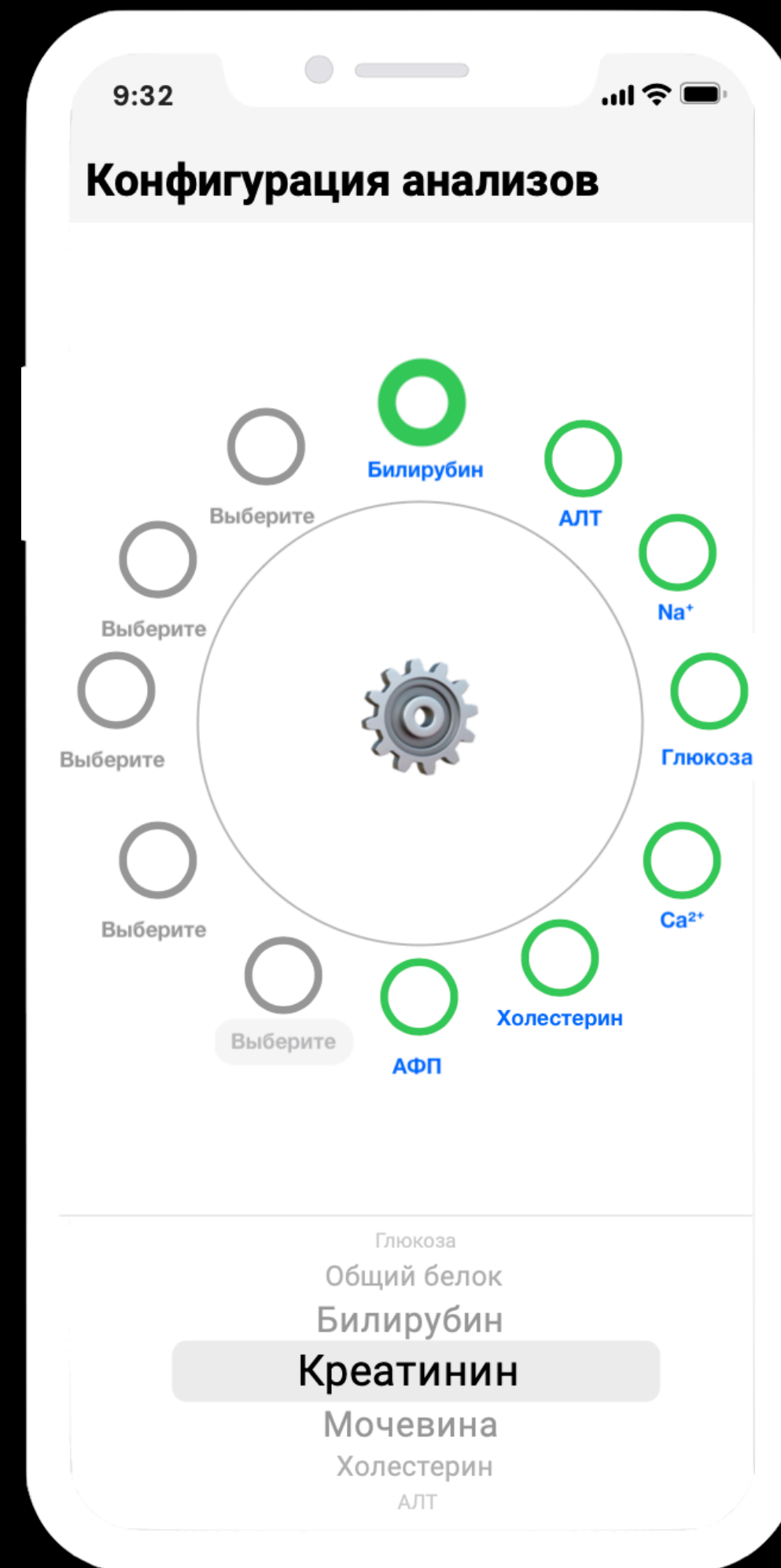

Первые пользователи — уже платящие клиенты

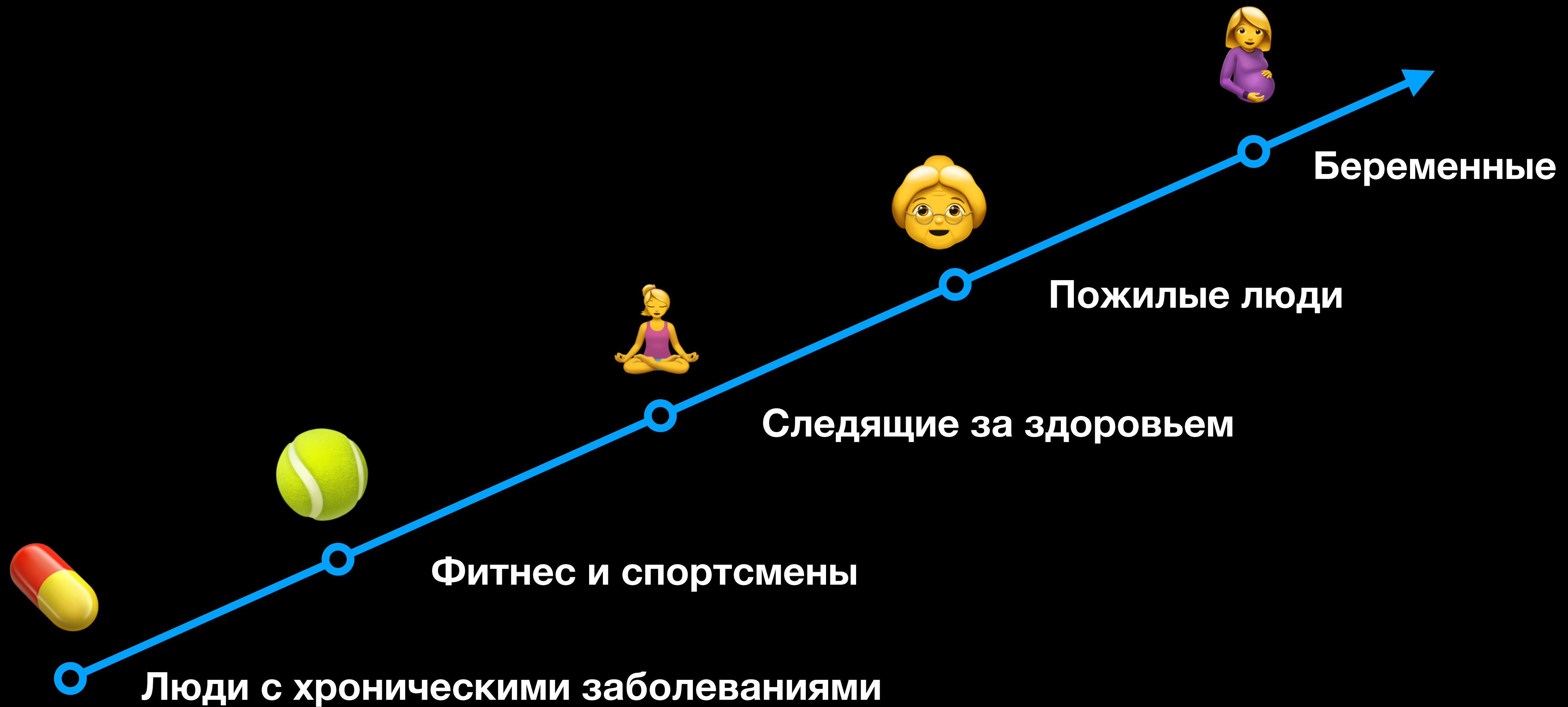

Обычная сдача анализов



Сдача анализов с помощью решения



Меньше, чем **за 2 года**

ФОНД СОДЕЙСТВИЯ
ИННОВАЦИЯМ

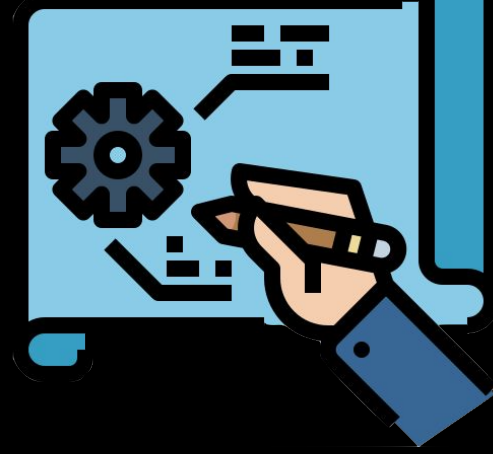

Sk
СКОЛКОВО



Выиграли УМНИК

Проверка
прибора

Привлечение
средств

Резидентство

Пилот в Москве

Заинтересованность в сотрудничестве



Сеченовский университет

Тренд на здоровье растет



SAM в РФ растет на 11%



117 млн потребителей лабораторных анализов



374 млн проведенных анализов

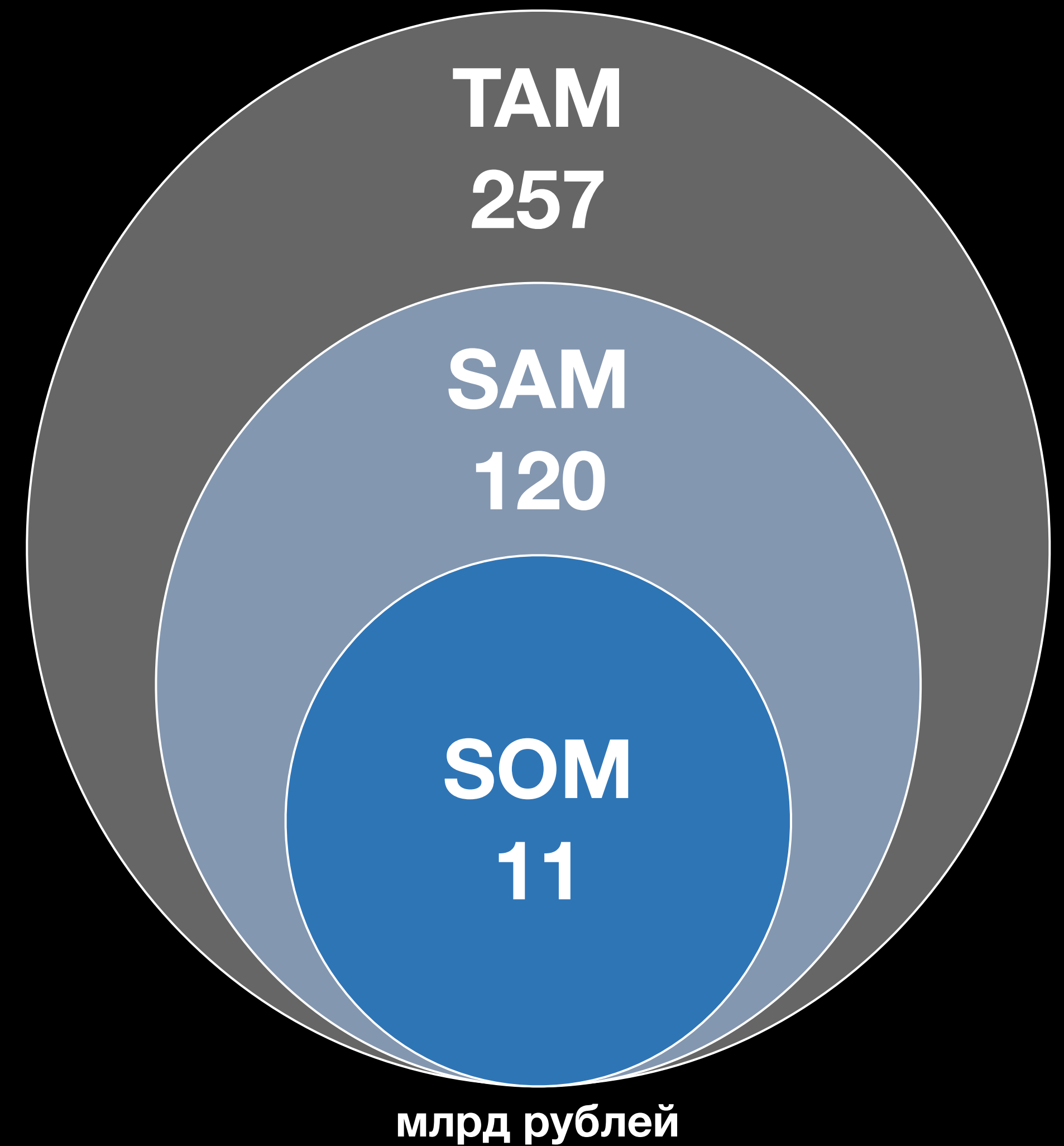

Отличаемся бережливой разработкой и производством

theranos

Привлекли 1,4\$ млрд

Отличаемся
научно-технической частью
и бизнес-моделью

Прибор не может проводить
250 анализов одновременно

sight

Технология с помощью ИИ
для проведения
общего анализ крови

Размер прибора больше,
чем у нас и только
19 параметров

Кровь берется из пальца

vital

Производят элементы продукта,
что неэффективно

Прибор весит 40 кг

Кровь берется из пальца

Команда



Глеб Третьяков, СМО
Финалист форума
«Твой Ход»



Дмитрий Подгало, CEO
Победитель олимпиад и научных конкурсов
Разработал мобильное приложение
Автор научных статей и патентов



Рыженко Павел, СТО
11 лет в области робототехники
Победитель научных грантов
Автор научных статей и патентов

+79082861836
t.me/podgalo



**Если вы готовы
вложить средства
или чувствуете, что
можете быть
ценными, напишите
нам сейчас!**

+79082861836

t.me/podgalo